



ガラス製品全般に材質の特質上、ガラスの内部に小さな気泡や形に若干のバラつき  
微小な黒点が含まれる場合がございますので予めご了承下さい。

## ご注文方法

◎お電話でのご注文は

**TEL.03-5577-7233** **角田まで**

◎Eメールでのご注文は

**otoiawase@suzu.cc**

お電話受付時間:月～金曜日/9:00～18:00

**当社ホームページ [www.suzu.cc](http://www.suzu.cc) からのご相談承ります**

記載の無い商品でも製作相談承りますのでお気軽にお問い合わせください

**ご自身でデザインを制作される場合テンプレートがございます** ご利用の場合はお申し付けください

## 会社概要 INFORMATION

商号	有限会社 中本製作所
代表者	中本 広樹
本社所在地	〒243-0033 神奈川県厚木市温水1937
東京営業所	〒101-0047 東京都千代田区内神田1-7-7 ルネッサ大手町ビル2階
設立年月日	1956年9月25日
資本金	1,000万
決算期	4月
従業員数	17名
取引銀行	三井住友銀行厚木支店 きらぼし銀行厚木支店
役員	代表取締役 中本 広樹
取締役	中本 武彦 中本 博 白駒 和人 角田 尚武 中本 かよ子
主要設備	旋盤 マキノ製フライス盤 オカモト製研磨機 UVインクジェット印刷機×4台 レーザー彫刻機×2台 オンデマンド印刷機 カッティングプロッター

ガラス製品で  
**差別化!**

日本製で  
**小ロット  
短納期!**

版代無しで  
多種デザインに  
対応!

NAKAMOTO  
GLASS  
GOODS  
CATALOG  
vol.7







人気  
第1位

キャラクター系  
オススメ

企業ロゴ系  
オススメ

サンプル製作  
最短即日  
出荷

ロット内  
グロス対応  
50個から  
生産可能

サイズ

- 丸35mm: W35×H35×D15mm
- 丸40mm: W40×H40×D16mm
- 正方形35mm: W35×H35×D15mm
- 八角形35mm: W35×H35×D15mm
- 平丸35mm: W35×H35×D12mm

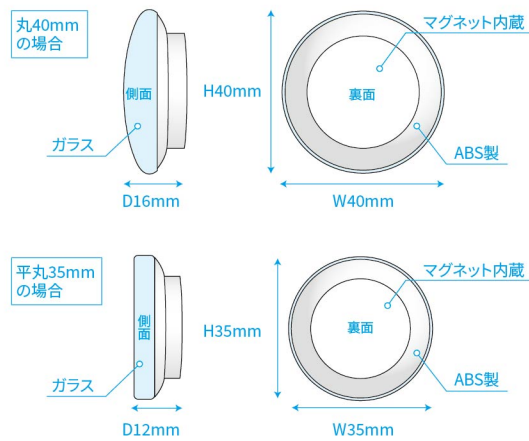

パッケージ



材質: ガラス、ABS樹脂、マグネット

輝き際立つホログラムも選択可能

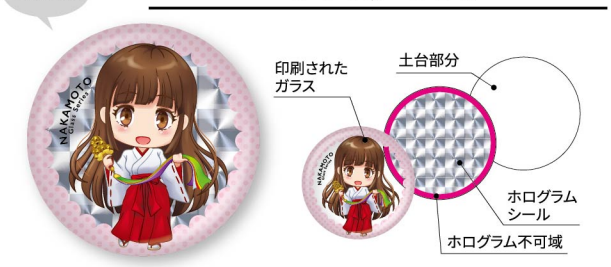

人気  
第2位

キャラクター系  
オススメ

企業ロゴ系  
オススメ

サンプル製作  
最短即日  
出荷

ロット内  
グロス対応  
50個から  
生産可能



△食器洗浄機不可。汚れた場合は水分を含ませた布で優しく拭き取ってください。

材質: ガラス

サイズ

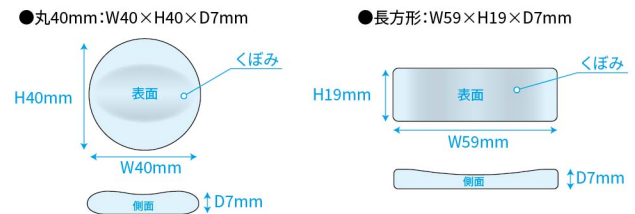

パッケージ



サンプル製作  
最短即日  
出荷

ロット内  
グロス対応  
50個から  
生産可能



材質: ガラス、ABS樹脂、真鍮

サイズ

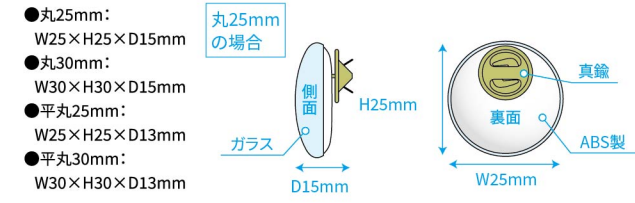

パッケージ







キャラクター系  
オススメ

ファッション系  
オススメ



サンプル製作  
最短即日  
出荷

ロット内  
グロス対応  
50個から  
生産可能



使用イメージ

丸35mm  
平丸35mm

ゴムの色は7色から  
お選びいただけます



サイズ

- 丸35mm: W52×H67×D15mm
  - 平丸35mm: W52×H67×D11mm
  - 角30mm: W52×H65×D15mm
  - 平角30mm: W52×H65×D11mm
  - 八角形35mm: W52×H67×D15mm
- ※ゴム紐の太さは3.5mmとなります

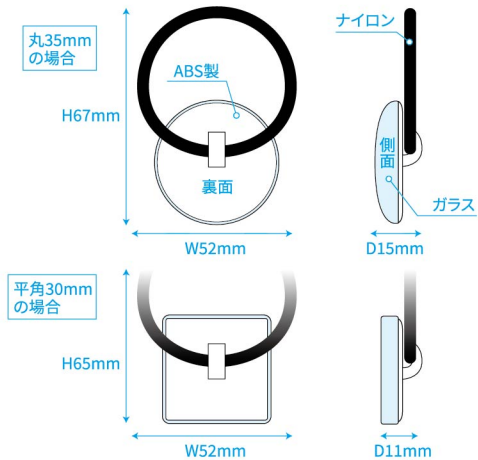

パッケージ



▲名刺型91×55mm  
(紙製、OPP袋入り)



▲ダイレクト型73×45mm  
(紙製、OPP袋なし)

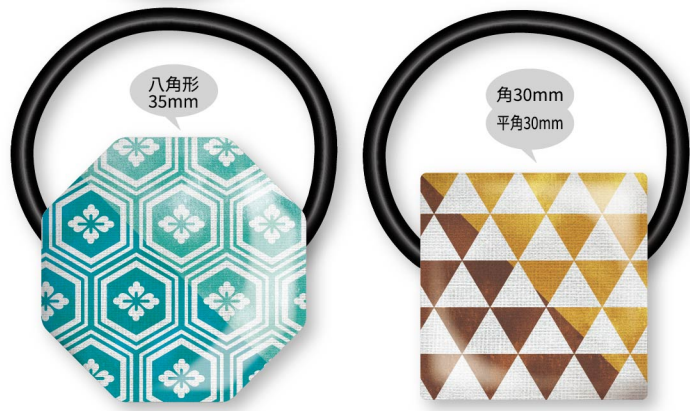

材質：ガラス、ABS樹脂、ナイロン

輝き際立つ  
ホログラムも選択可能

印刷された  
ガラス

土台部分

ホログラム  
シール

ホログラム不可域

デザインを制作する上での注意

土台とホログラムの  
境目が見えてしまうため  
ホログラム不可域は  
白版による表現が  
必要です。

ホログラム不可域

白版

仕上がり



キャラクター系  
オススメ

ファッション系  
オススメ

サンプル製作  
最短即日  
出荷

ロット内  
グロス対応  
50個から  
生産可能



ゴムの色は3色から  
お選びいただけます



材質：ガラス、ABS樹脂、ナイロン

サイズ

- 丸25mm: W50×H60×D12mm
  - 平丸25mm: W50×H60×D11mm
- ※ゴム紐の太さは2.5mmとなります

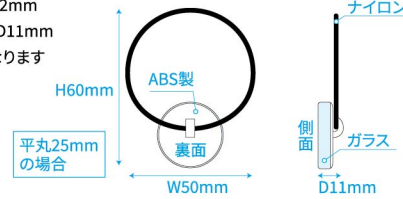

パッケージ



▲名刺型91×55mm  
(紙製、OPP袋入り)



キャラクター系  
オススメ

ファッション系  
オススメ

サンプル製作  
最短即日  
出荷

ロット内  
グロス対応  
50個から  
生産可能



ベースの色はゴールドと  
シルバーがあります

材質：ガラス、真鍮、鉄

サイズ

- 丸25mm: W62×H25×D10mm
- 平丸25mm: W62×H25×D9mm

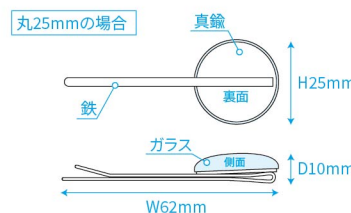

パッケージ



▲名刺型91×55mm  
タテ型でもヨコ型でもOK  
(紙製、OPP袋入り)



▲ダイレクト型73×45mm  
(紙製、OPP袋なし)



ガラスヘアクリップ  
— シンプルな形のクリップに  
— お好きな絵柄を印刷できます。



キャラクター系  
オススメ

ファッション系  
オススメ

サンプル製作  
最短即日  
出荷

ロット内  
グロス対応  
50個から  
生産可能



パッチンタイプ

丸25mm  
平丸25mm

裏

クリップタイプ

丸25mm  
平丸25mm

裏

材質：ガラス、鉄、亜鉛合金

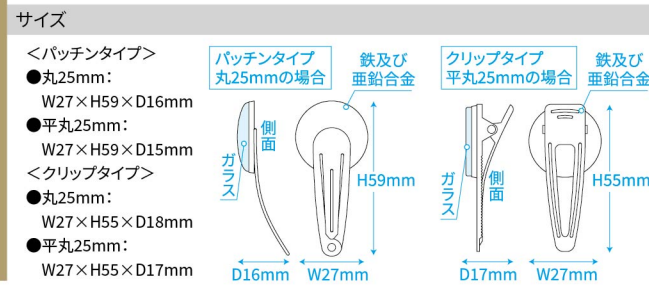

ガラスポニーフック  
— ヘアゴムに差し込むだけの簡単ガ  
— ラス製ヘアアクセサリです。



キャラクター系  
オススメ

ファッション系  
オススメ

サンプル製作  
最短即日  
出荷

ロット内  
グロス対応  
50個から  
生産可能



平丸  
32mm

平丸  
25mm

平丸  
20mm

傘型(小)

扇型

平角  
20mm

材質：ガラス、亜鉛合金、真鍮

使用イメージ

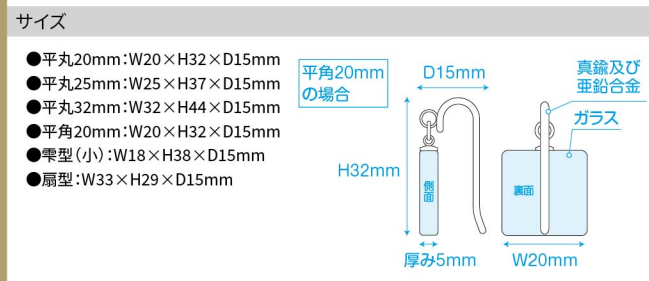

キャラクター系  
オススメ

企業ロゴ系  
オススメ

サンプル製作  
最短即日  
出荷

ロット内  
グロス対応  
50個から  
生産可能



丸25mm  
平丸25mm

爪を切る状態

材質：ガラス、鉄、亜鉛合金、炭素鋼

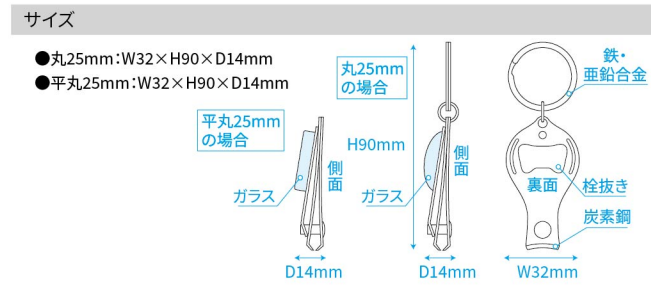

キャラクター系  
オススメ

ファッション系  
オススメ

人気急上昇  
アイテム

サンプル製作  
最短即日  
出荷

ロット内  
グロス対応  
50個から  
生産可能



粗目  
細目

※粗目は、在庫が無くなり  
しだい廃盤となります。

材質：ガラス、PVC(ケース)

使用イメージ

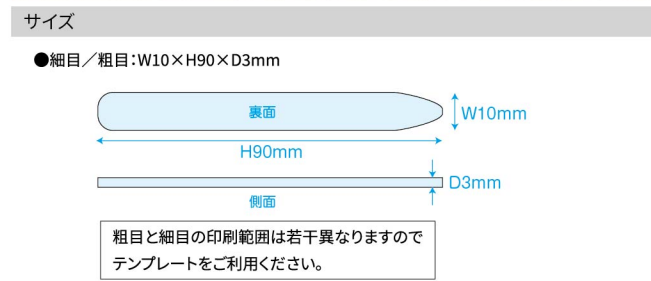

ガラス爪切り  
— 土台にガラスをはめ込んだ  
— 栓抜き付爪切りです。

ガラス爪やすり  
— ガラス製なので爪に優しく  
— 磨いたり削ったりできます。





キャラクター系  
オススメ

ファッション系  
オススメ

サンプル製作  
最短即日  
出荷

ロット内  
グロス対応  
50個から  
生産可能

使用イメージ

サイズ

- <ピアス>
- 雫型(小): W18×H41×D10mm [ガラス部分]W18×H26×D5mm
  - 平丸20mm: W20×H35×D10mm [ガラス部分]W20×H20×D5mm
  - 平角20mm: W20×H35×D10mm [ガラス部分]W20×H20×D5mm

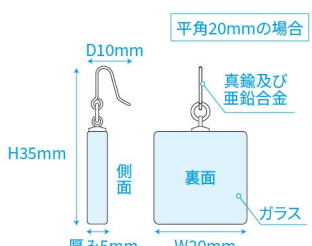

- <イヤリング>
- 雫型(小): W18×H41×D15mm [ガラス部分]W18×H26×D5mm
  - 平丸20mm: W20×H35×D15mm [ガラス部分]W20×H20×D5mm
  - 平角20mm: W20×H35×D15mm [ガラス部分]W20×H20×D5mm

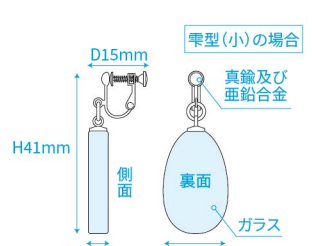

金具はゴールドのみ対応

材質: ガラス、亜鉛合金、真鍮

パッケージ



▲名刺型91×55mm (紙製、OPP袋入り)



▲プリスター自立型 H93×W48×D21mm (台紙入り)

ガラスの特性を活かす

裏面の表現

絵柄を出すために印刷面に白版をのせるのですが、裏から見ると白くなってしまいます。反転した絵柄をもう一度印刷すれば違和感なく表現できます。

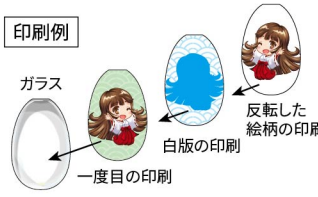

キャラクター系  
オススメ

ファッション系  
オススメ

サンプル製作  
最短即日  
出荷

ロット内  
グロス対応  
50個から  
生産可能



金具はゴールドのみ対応

材質: ガラス、丹銅、真鍮、亜鉛合金

サイズ

- 扇型: [本体]W33×H29×D5mm
  - 平丸20mm: [本体]W20×H32×D5mm
  - 平丸25mm: [本体]W25×H37×D5mm
  - 平丸32mm: [本体]W32×H44×D5mm
  - 平角20mm: [本体]W20×H32×D5mm
  - 雫型(小): [本体]W18×H38×D5mm
  - 雫型(大): [本体]W22×H44×D6mm
- ※本体高さはパチカンまで  
※チェーンの長さ: 各47.5cm (+アジャスター6cm)



パッケージ



プリスター自立型  
H93×W48×D21mm (台紙入り)

プリスター自立型(大)  
H152×W53×D26mm (台紙入り)

縦型182×55mm (紙製、OPP袋入り)



キャラクター系  
オススメ

企業ロゴ系  
オススメ

サンプル製作  
最短即日  
出荷

ロット内  
グロス対応  
50個から  
生産可能



材質: ガラス、鉄、マグネット

サイズ

- 丸20mm: [本体]W22.5×H22.5×D6mm [マグネット部]W15×H15×D2.5mm
- 丸25mm: [本体]W28×H28×D7.5mm [マグネット部]W15×H15×D2.5mm
- 平丸20mm: [本体]W22.5×H22.5×D6mm [マグネット部]W15×H15×D2.5mm
- 平丸25mm: [本体]W28×H28×D6mm [マグネット部]W15×H15×D2.5mm



パッケージ



▲名刺型91×55mm タテ型でもヨコ型でもOK (紙製、OPP袋入り)

▲プリスター自立型 H93×W48×D21mm (台紙入り)

※画像はイメージです。商品のデザイン、仕様、外観は予告なく変更する場合がありますので、予めご了承ください。







ガラスキーホルダー

樹脂製と違い光沢があり見た目も  
ハイクオリティなキーホルダーです。



キャラクター系  
オススメ

企業ロゴ系  
オススメ

サンプル製作  
最短即日  
出荷

ロット内  
グロス対応  
50個から  
生産可能

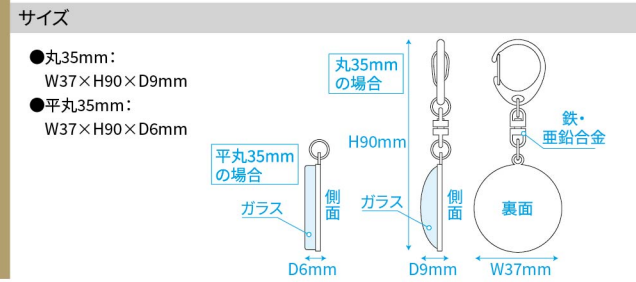

材質: ガラス、鉄、亜鉛合金

※裏面印刷可能です。  
(別費用)

丸35mm  
平丸35mm

裏



キャラクター系  
オススメ

企業ロゴ系  
オススメ

人気急上昇  
アイテム

サンプル製作  
最短即日  
出荷

ロット内  
グロス対応  
50個から  
生産可能

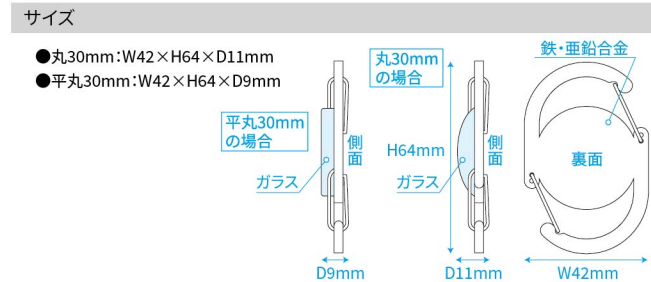

材質: ガラス、亜鉛合金、鉄

※登山や車の牽引などには使用できません。

使用イメージ



丸30mm  
平丸30mm

裏

ガラスレザーキーホルダー

合皮とガラスを組み合わせた  
スタイリッシュなキーホルダーです。



キャラクター系  
オススメ

企業ロゴ系  
オススメ

サンプル製作  
最短即日  
出荷

ロット内  
グロス対応  
50個から  
生産可能

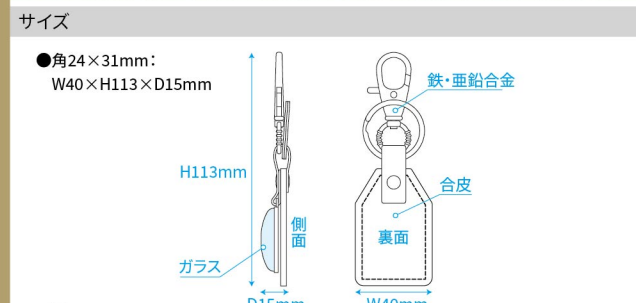

材質: ガラス、合皮、亜鉛合金、鉄

角24×31mm

裏

※1000個以上のご注文で本革仕様に変更可能です。



キャラクター系  
オススメ

企業ロゴ系  
オススメ

サンプル製作  
最短即日  
出荷

ロット内  
グロス対応  
50個から  
生産可能

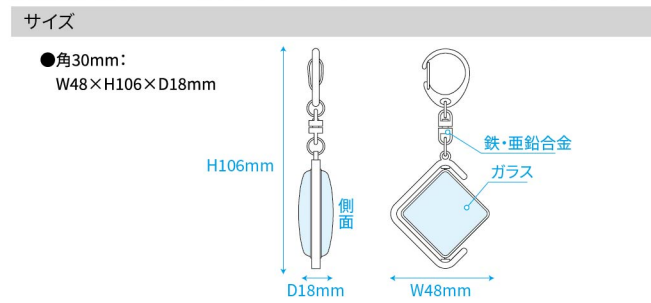

材質: ガラス、亜鉛合金、鉄

※絵柄部分が回転します。  
表裏で違う絵柄をデザインすることも可能です。

角30mm

表

裏

ガラスカラビナ

オリジナル形状のカラビナに  
丸型ガラスをはめ込みました。

ガラスピンホルダー

クルクルと回転する  
オリジナルキーホルダーです。



キャラクター系  
オススメ

企業ロゴ系  
オススメ

人気急上昇  
アイテム



サンプル製作  
最短即日  
出荷

ロット内  
グロス対応  
50個から  
生産可能

使用イメージ

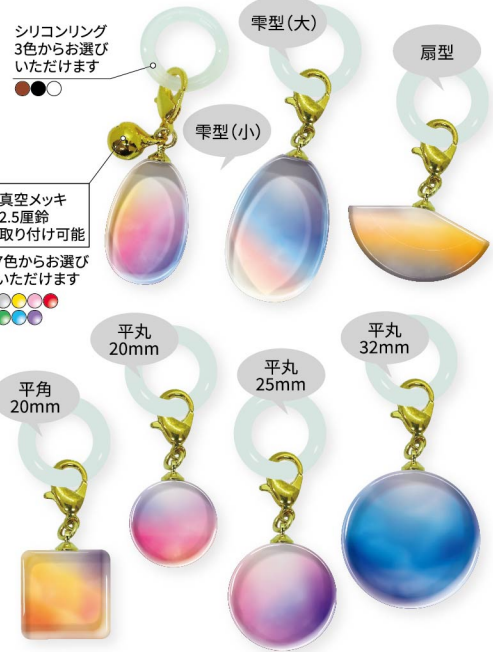

材質：ガラス、シリコン、亜鉛合金、鉄、真鍮

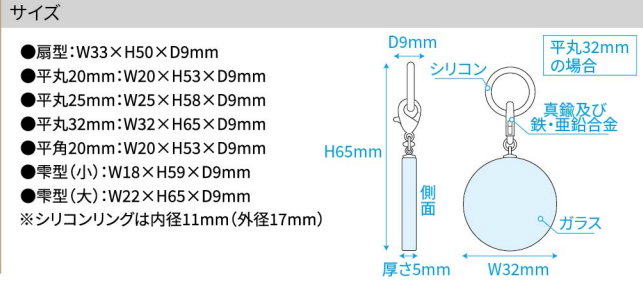

キャラクター系  
オススメ

企業ロゴ系  
オススメ



サンプル製作  
最短即日  
出荷

ロット内  
グロス対応  
50個から  
生産可能

使用イメージ



材質：ガラス、亜鉛合金、鉄、ポリエステル

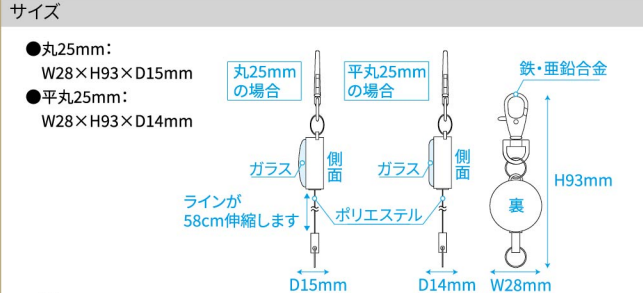

キャラクター系  
オススメ

企業ロゴ系  
オススメ



サンプル製作  
最短即日  
出荷

ロット内  
グロス対応  
50個から  
生産可能

△耐荷重約2kg



材質：ガラス、亜鉛合金、ゴム、マグネット

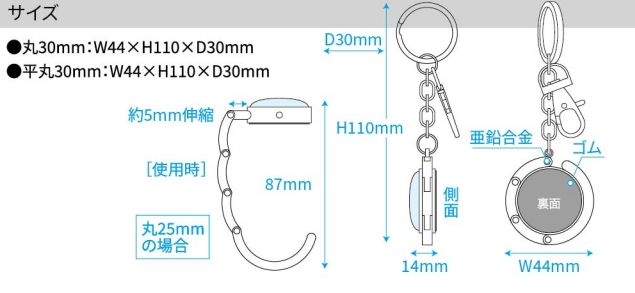

キャラクター系  
オススメ

企業ロゴ系  
オススメ



サンプル製作  
最短即日  
出荷

ロット内  
グロス対応  
50個から  
生産可能



材質：ガラス、シリコン、亜鉛合金、鉄、真鍮

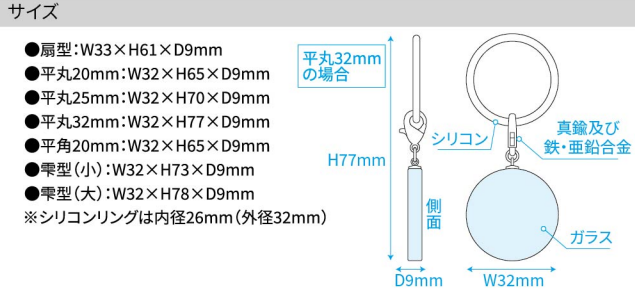



ガラススマホリング

指を通して使うことでスマホの落下防止に役立つアイテムです。



キャラクター系  
オススメ

企業ロゴ系  
オススメ

サンプル製作  
最短即日  
出荷

ロット内  
グロス対応  
50個から  
生産可能



丸25mm  
平丸25mm

使用イメージ

材質：ガラス、亜鉛合金

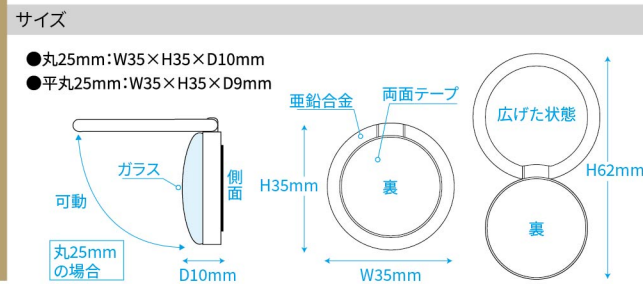

キャラクター系  
オススメ

企業ロゴ系  
オススメ

サンプル製作  
最短即日  
出荷

ロット内  
グロス対応  
50個から  
生産可能



金具はゴールドのみ対応

材質：ガラス、亜鉛合金、鉄、真鍮

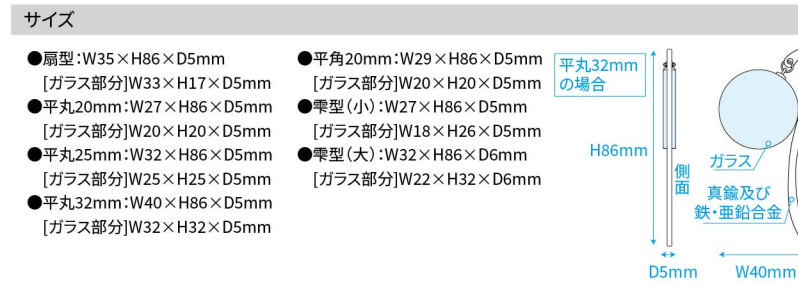

ガラスマーカー

おしゃれに自分のガラスが判別できる便利なマーカーです。



キャラクター系  
オススメ

企業ロゴ系  
オススメ

サンプル製作  
最短即日  
出荷

ロット内  
グロス対応  
50個から  
生産可能



材質：ガラス、亜鉛合金、鉄、真鍮



キャラクター系  
オススメ

企業ロゴ系  
オススメ

サンプル製作  
最短即日  
出荷

ロット内  
グロス対応  
50個から  
生産可能



材質：ガラス、鉄、マグネット

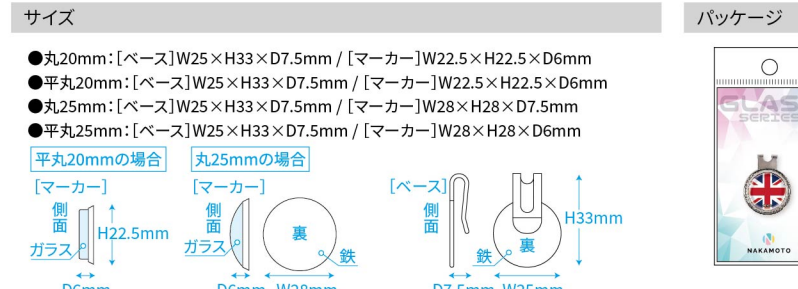
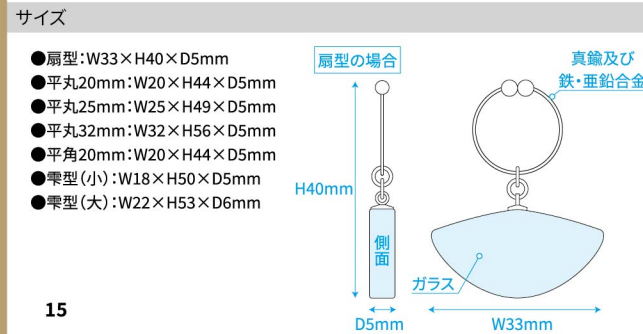

※画像はイメージです。商品のデザイン、仕様、外観は予告なく変更する場合がありますので、予めご了承ください。

ガラスブックマーカー

ガラス部分にお好きな柄を印刷できるおしゃれなブックマーカー(葉)です。

ガラスゴルフマーカー

クリップが付いたマグネット式のマーカーです。





NEW アイテム

キャラクター系  
オススメ

ファッション系  
オススメ

サンプル製作  
最短即日  
出荷

ロット内  
グロス対応  
50個から  
生産可能

リボンの色は2色からお選びいただけます。

サイズ

- 扇型: W110×H100×D10mm [ガラス部分]W33×H17×D5mm
- 平丸20mm: W110×H100×D10mm [ガラス部分]W20×H20×D5mm
- 平丸25mm: W110×H100×D10mm [ガラス部分]W25×H25×D5mm
- 平丸32mm: W110×H100×D10mm [ガラス部分]W32×H32×D5mm
- 平角20mm: W110×H100×D10mm [ガラス部分]W20×H20×D5mm
- 雫型(小): W110×H100×D10mm [ガラス部分]W18×H26×D5mm
- 雫型(大): W110×H100×D10mm [ガラス部分]W22×H32×D6mm

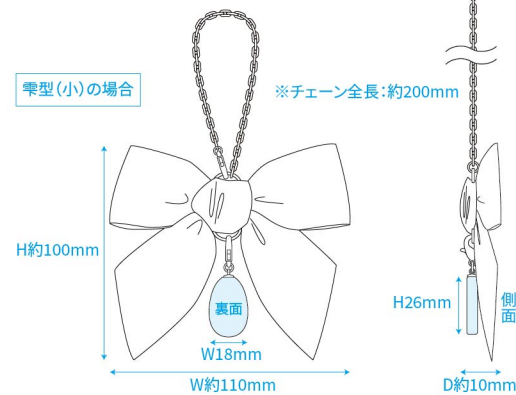

パッケージ



148×105mm (紙製、OPP袋入り)

材質: ガラス、真鍮、亜鉛合金、鉄、ポリエステル



NEW アイテム

企業ロゴ系  
オススメ

サンプル製作  
最短即日  
出荷

ロット内  
グロス対応  
50個から  
生産可能



※お香、受け皿は付属しません。ご使用の際には灰を受けるトレー等をご使用下さい。

材質: ガラス

サイズ

●丸40mm: W40×H40×D9mm

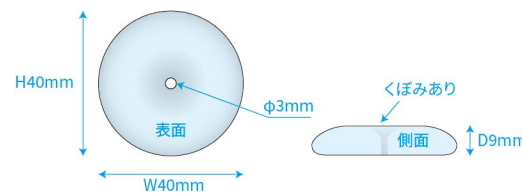

パッケージ

名刺型91×55mm (紙製、OPP袋入り)



プリスター自立型 H93×W48×D21mm (台紙入り)



サンプル製作  
最短即日  
出荷

ロット内  
グロス対応  
50個から  
生産可能

サイズ

- 角30mm: W30×H30×D22mm
- 角35mm: W35×H35×D22mm
- 八角形35mm: W35×H35×D22mm
- 平角30mm: W30×H30×D21mm
- 平角45mm: W45×H45×D19mm

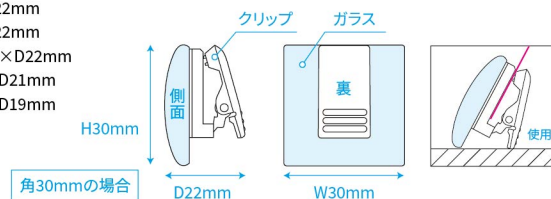

パッケージ



名刺型91×55mm (紙製、OPP袋入り)